

1/10 SCALE R/C HIGH PERFORMANCE RACING CAR

# TB-02R

## CHASSIS KIT

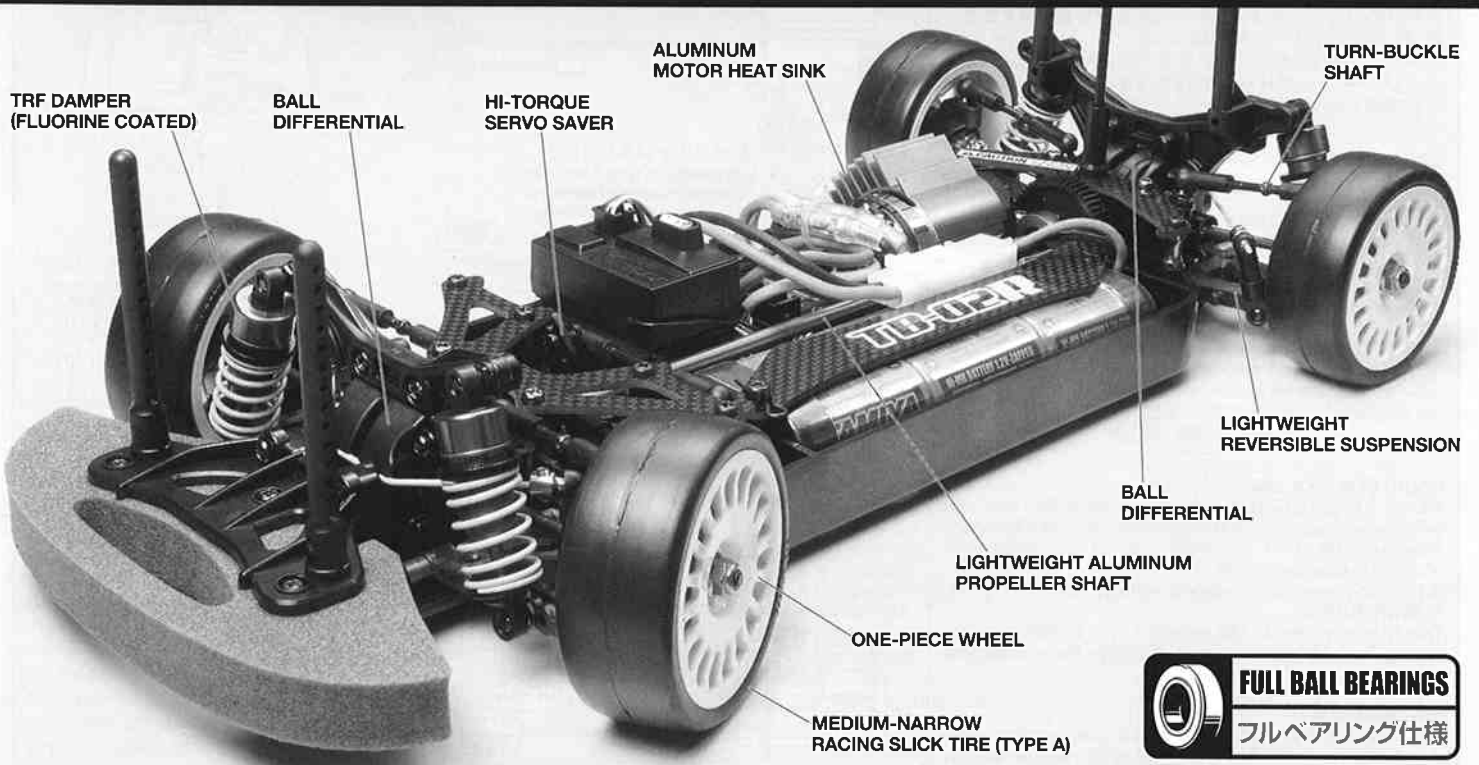

1/10 電動RC4WDレーシングカー

TB-02Rシャーシキット

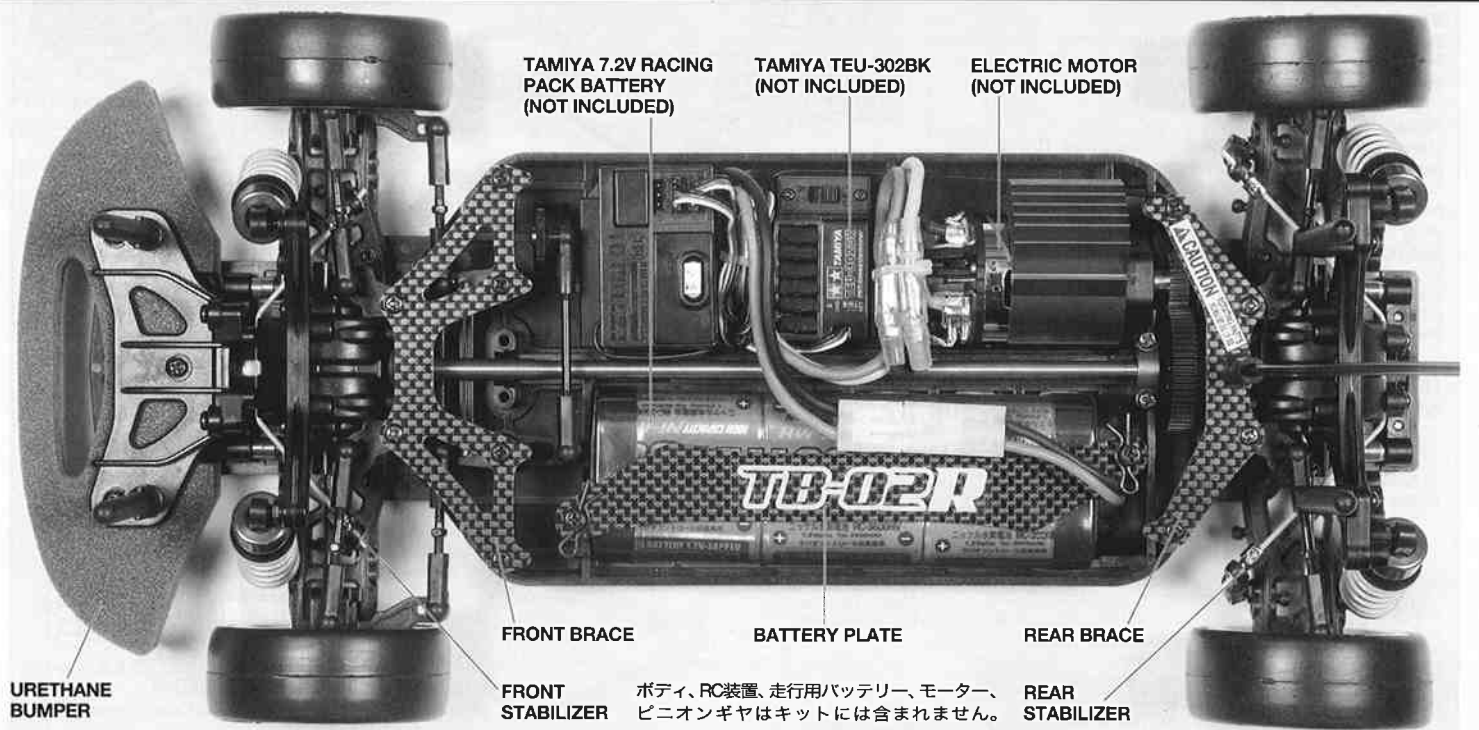

TAMIYA, INC.



3-7 ONDAWARA, SURUGA-KU, SHIZUOKA 422-8610 JAPAN

# TB-02R CHASSIS KIT

●小学生や組み立てになれない方は、模型に  
くわしい方にお手伝いをお願いしてください。

**組み立てる前に用意する物**  
**ITEMS REQUIRED**  
**ERFORDERLICHES ZUBEHÖR**  
**OUTILLAGE NECESSAIRE**

**《ラジオコントロールメカ》**

このRCカーには、タミヤ・エクスペックGT-Iプロポセット (ESC付き2チャンネルプロポ) をおすすめします。また、タミヤC.P.R.ユニット (受信機とESC一体型) も使用できます。

★取り扱いについては、それぞれの説明書をご覧ください。

**《走行用バッテリー・充電器》**

このキットはタミヤ・バッテリー7.2Vカスタムパックおよびレーシングパック専用です。専用充電器とともにご用意ください。

**《使用できるサーボの大きさ》**

Suitable servo size  
Größe der Servos  
Dimensions max des servos

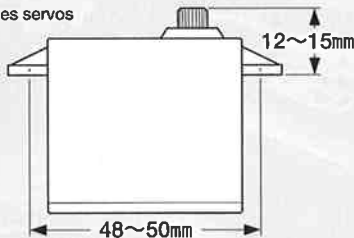

**RADIO CONTROL UNIT**

Tamiya EXPEC GT-I R/C system (2-channel R/C unit with electronic speed controller) is recommended for this model. Tamiya C.P.R. Unit (electronic speed controller with receiver) is also compatible.

★Refer to the instruction manual included with the R/C unit.

**POWER SOURCE**

This kit is designed to use a Tamiya 7.2V Custom Pack or Racing Pack. Charge battery according to manual supplied with battery.

**RC-EINHEITEN**

Das Tamiya EXPEC GT-I R/C System (2-Kanal RC-Einheit mit elektronischem Fahrregler) wird für dieses Modell empfohlen. Die Tamiya C.P.R. Einheit (ein mit dem Empfänger kombinierter Fahrregler) kann ebenfalls verwendet werden.

★Beachten Sie sich bitte die der RC-Einheit beigelegte Gebrauchsanweisung.

**STROMQUELLE**

Für diesen Bausatz benötigt man den Tamiya 7,2V Custom Pack oder Racing Pack. Den Akku gemäß Anweisung aufladen.

**RADIOCOMMANDE**

L'ensemble Tamiya EXPEC GT-I (ensemble R/C 2 voies avec variateur électronique) est recommandé pour ce modèle. Un élément de réception C.P.R. Tamiya (combiné récepteur/variateur) est également utilisable.

★Se référer au manuel d'instructions de l'ensemble R/C.

**BATTERIE DE PROPULSION**

Le moteur qui équipe ce modèle peut être alimenté par un pack d'accus Tamiya 7,2V Custom ou Racing. Charger le pack selon les indications du manuel du pack et du chargeur.

**タミヤ・エクスペックGT-Iプロポ / ESC(FETアンプ)付**

Tamiya EXPEC GT-I 2-channel R/C system

Tamiya EXPEC GT-I 2-Kanal R/C System

Ensemble R/C Tamiya EXPEC GT-I 2 voies

(※ESCはエレクトロニックスピードコントローラーの略です。)

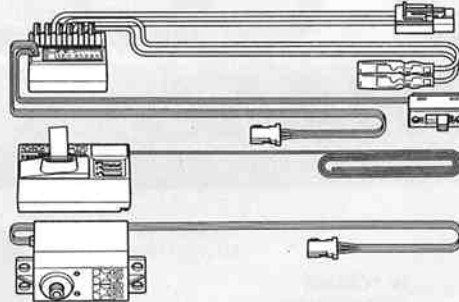

**ESC(FETアンプ)付き2チャンネルプロポ**

2-channel R/C unit with electronic speed controller

2-Kanal RC-Einheit mit elektronischem Fahrregler

Ensemble R/C 2 voies avec variateur électronique

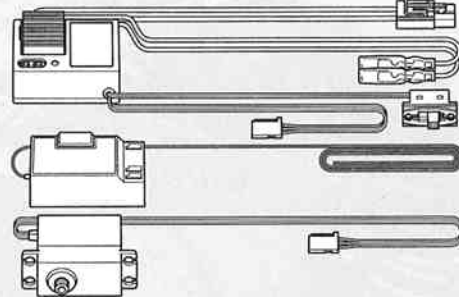

**タミヤ・C.P.R.ユニット**

Tamiya C. P. R. Unit

Tamiya C. P. R. Einheit

Élément de réception C. P. R. Tamiya

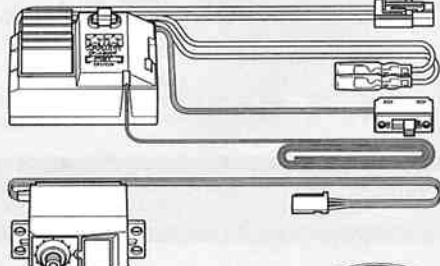

**タミヤ7.2Vレーシングパック**

Tamiya 7.2V Racing Pack

Tamiya 7,2V Racing Pack

Batterie Tamiya 7,2V Racing



7.2V専用充電器  
Compatible charger  
 Geeignetes Ladegerät  
 Chargeur compatible

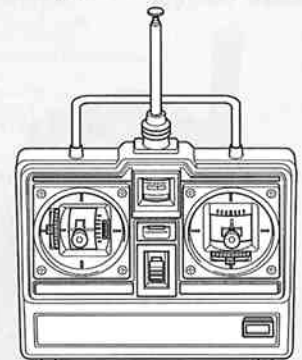

- ★ホイールタイプ送信機も選べます。
- ★Wheel type transmitter is also available.
- ★Ein Lenkrad-Sender kann auch verwendet werden.
- ★Un émetteur de type à volant est également utilisable.

**《走行用ボディ(推奨ボディ)》**

Body recommended  
Empfohlene Karosserie  
Carrosserie conseillée

- レイブリックNSX 2004
- Raybrig NSX 2004



スーパーストック TZ,RZモーター  
Super Stock Motor TZ, RZ



**《用意する工具》 TOOLS RECOMMENDED /  
BENÖTIGTE WERKZEUGE / OUTILLAGE**

- +ドライバー(大)
- + Screwdriver (large)
- + Schraubenzieher (groß)
- Toumevis + (grand)

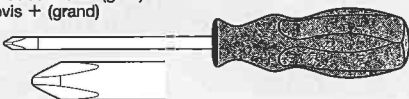

- +ドライバー(小)
- + Screwdriver (small)
- + Schraubenzieher (klein)
- Toumevis + (petit)

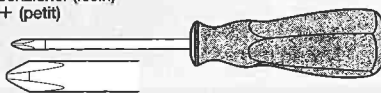

- ピンセット
- Tweezers
- Pinzette
- Précettes



- ラジオペンチ
- Long nose pliers
- Flachzange
- Pincès à becs longs

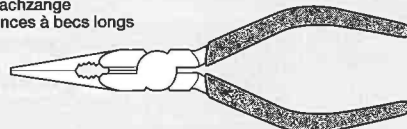

- ニッパー
- Side cutters
- Seitenschneider
- Pincès coupants

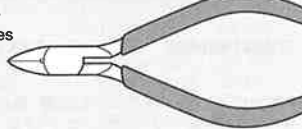

- クラフトナイフ
- Modeling knife
- Modellbaumesser
- Couteau de modéliste



- はさみ
- Scissors
- Schere
- Ciseaux

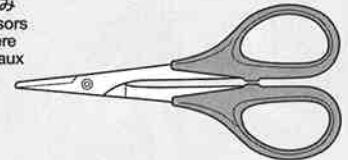

**瞬間接着剤(タイヤ用)**

Instant cement  
Sekundenkleber  
Colle rapide



★この他に、ヤスリや柔らかい布、ウエス、ノギス、Eリングセッターがあると便利です。

★A file, soft cloth, calliper and E-ring tool will also assist in construction.

★Beim Zusammenbau können eine Feile, ein weiches Tuch, ein Meßschieber und ein E-Ring-Abzieher hilfreich sein.

★Une lime, un chiffon, un pied à coulisse et un outil à circlip seront également utiles.



●組み立てる前に説明図を必ずお読みください。また、保護者の方もお読みください。



●小さなお子様のいる場所での作業はおやめください。小さな部品やビニール袋を口に入れる危険があります。



●小学生やうまく組み立てられない方は、保護者の方やRCカーに詳しい方にお手伝いをお願いしてください。



●工具で固い物を切らないでください。刃が折れるなどの危険があります。



●色を塗る時や、接着剤を使う場合は必ず窓を開けて換気に注意してください。



●組み立てる時はまわりに注意してください。また、工具を振り回すようなことはやめてください。

**CAUTION**

- Read carefully and fully understand the instructions before commencing assembly. A supervising adult should also read the instructions if a child assembles the model.
- When assembling this kit, tools including knives are used. Extra care should be taken to avoid personal injury.
- Read and follow the instructions supplied with paints and/or cement, if used (not included in kit).
- Keep out of reach of small children. Children must not be allowed to put any parts in their mouths, or pull vinyl bag over their heads.

**VORSICHT**

- Bevor Sie mit dem Zusammenbau beginnen, sollten Sie alle Anweisungen gelesen und verstanden haben. Falls ein Kind das Modell zusammenbaut, sollte ein beaufsichtigender Erwachsener die Bauanleitung ebenfalls gelesen haben.
- Beim Zusammenbau dieses Bausatzes werden Werkzeuge einschließlich Messer verwendet. Zur Vermeidung von Verletzungen ist besondere Vorsicht angebracht.
- Wenn Sie Farben und/oder Kleber verwenden (nicht im Bausatz enthalten), beachten und befolgen Sie die dort beiliegenden Anweisungen.
- Bausatz von kleinen Kindern fernhalten. Verhüten Sie, daß Kinder irgendwelche Bauteile in den Mund nehmen oder Plastiktüten über den Kopf ziehen.

**PRECAUTIONS**

- Bien lire et assimiler les instructions avant de commencer l'assemblage. La construction du modèle par un enfant doit s'effectuer sous la surveillance d'un adulte.
- L'assemblage de ce kit requiert de l'outillage, en particulier des couteaux de modélisme. Manier les outils avec précaution pour éviter toute blessure.
- Lire et suivre les instructions d'utilisation des peintures et ou de la colle, si utilisées (non incluses dans le kit).
- Garder hors de portée des enfants en bas âge. Ne pas laisser les enfants mettre en bouche ou sucer les pièces, ou passer un sachet vinyl sur la tête.

**《タミヤ・エクスペックGT-I プロポ / ESC (FETアンプ) 付き》  
TAMIYA EXPEC GT-I 2-CHANNEL R/C SYSTEM (WITH ELECTRONIC SPEED CONTROLLER)**

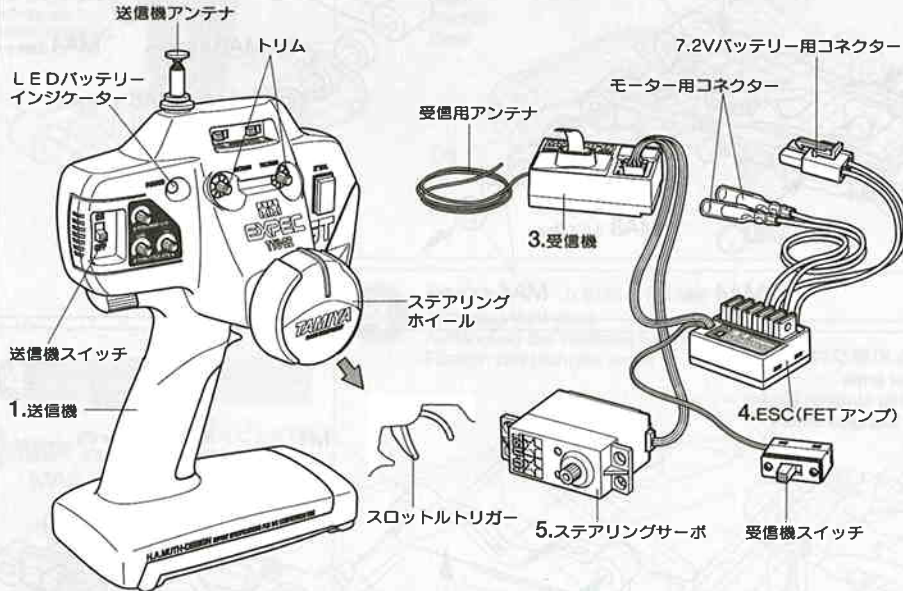

**《2チャンネルプロポの名称》**

1. ●送信機=コントロールボックスとなるもので、ステアリング、スロットルの操作を電波信号に変えて発信します。
2. ●C.P.R.ユニット=ESC (FETアンプ) と受信機が一体となったものです。
3. ●受信機=送信機からの電波を受け、それをESCやサーボにつなえます。
4. ●ESC (FETアンプ) =受信機が受けた電波信号を電気的な信号に変え、車のスピードをコントロールします。
5. ●ステアリングサーボ=受信機が受けた電波信号を機械的な動きに変え、ハンドルを切ります。

**COMPOSITION OF 2 CHANNEL R/C UNIT**

1. ●Transmitter: Serves as control box. Steering wheel/stick and throttle trigger/stick movements are transformed into radio signals which are transmitted through the antenna.
2. ●C.P.R. Unit: The electronic speed controller is combined with the receiver in this unit.
3. ●Receiver: Accepts signals from the transmitter and converts them into pulses that operate the model's servo and speed controller.
4. ●Electronic speed controller: Accepts signals received from the receiver and controls the current going to the motor.
5. ●Steering servo: Transforms signals received from the receiver into mechanical movements.

**ZUSAMMENSTELLUNG DER 2-KANAL RC-EINHEIT**

1. ●Sender: Dient als Steuergerät. Lenkrad/-knüppel- und Gaszuggriff/-knüppelbewegungen werden in Funksignale umgewandelt und über die Antenne ausgesendet.
2. ●C.P.R.-Einheit: Der Elektronische Fahrgler ist im Empfänger integriert.
3. ●Empfänger: Der Empfänger nimmt die Signale des Senders auf und wandelt sie in Steuerimpulse für das Lenkservo und den Fahrgler um.
4. ●Elektronischer Fahrgler: Erhält Steuersignale vom Empfänger und regelt den zum Motor fließenden Strom.
5. ●Lenkservo: Wandelt die vom Empfänger kommenden Lenksignale in mechanische Bewegung um.

**COMPOSITION D'UN ENSEMBLE R/C 2 VOIES**

1. ●Emetteur: sert de boîtier de commande. Les actions sur le manche de direction/volant ou sur le manche de gaz/gâchette sont converties en signaux radio transmis par le biais de l'antenne.
2. ●Unité C.P.R.: ensemble combinant récepteur et variateur électronique de vitesse.
3. ●Récepteur: capte les signaux de l'émetteur, les convertit en impulsions et contrôle les mouvements du(des) servo(s) et le variateur électronique de vitesse.
4. ●Variateur électronique de vitesse: reçoit un signal du récepteur et régule la quantité de courant alimentant le moteur.
5. ●Servo de direction: convertit les signaux émanant du récepteur en mouvements mécaniques.

**《スティックタイプ送信機》  
STICK TYPE TRANSMITTER**

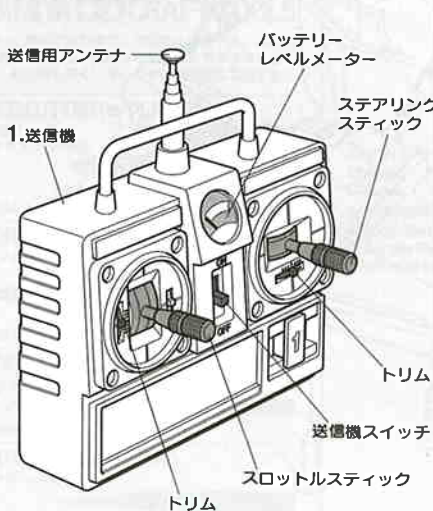

**《C.P.R. ユニット》  
C.P.R. UNIT**

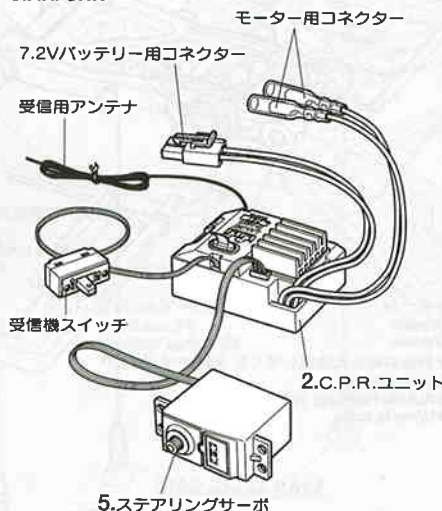

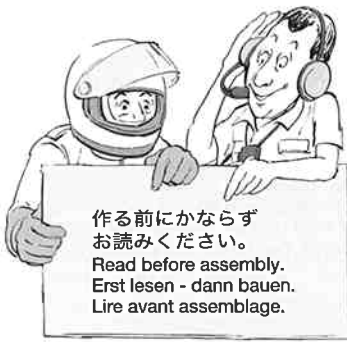

作る前にならず  
お読みください。  
Read before assembly.  
Erst lesen - dann bauen.  
Lire avant assemblage.

★組み立てに入る前に説明図を最後までよく見て、全体の流れをつかんでください。  
★お買い求めの際、また組み立ての前には必ず内容をお確かめください。万一不良部品、不足部品などありました場合には、お買い求めの販売店にご相談ください。  
★小さなビス、ナット類が多く、よく似た形の部品もあります。図をよく見てゆくり確実に組んでください。金具部品は少し多目に入っています。予備として使ってください。

■グリス

このマークはグリスを塗る部分に指示しました。必ず、グリスアップして、組み込んでください。

★Study the instructions thoroughly before assembly.

★There are many small screws, nuts and similar parts. Assemble them carefully referring to the drawings. To prevent trouble and finish the model with good performance, it is necessary to assemble each step exactly as shown.

Apply grease to the places shown by this mark.  
Apply grease first, then assemble.

★Vor Baubeginn die Bauanleitung genau durchlesen.

★Viele kleine Schrauben und Muttern etc. müssen genau der Anleitung nach eingebaut werden. Exaktes Bauen bringt ein gutes Modell mit bester Leistung.

Stellen mit diesem Zeichen erst fetten, dann zusammenbauen.

★Assimilez les instructions parfaitement avant l'assemblage.

★Il y a beaucoup de petites vis, d'écrous et de pièces similaires. Les assembler soigneusement en se référant aux dessins. Pour éviter les erreurs suivre les stades du montage dans l'ordre indiqué.

Graisser les endroits indiqués par ce symbole.  
Graisser d'abord, assembler ensuite.

※の部品はキットには含まれていません。

Parts marked ※ are not included in kit.

Teile mit ※ sind im Bausatz nicht enthalten.

Les pièces marquées ※ ne sont pas incluses dans le kit.

**A** ①~⑦  
袋詰Aを使用します  
BAG A / BEUTEL A / SACHET A

**1**

MA4 ×4 5mmビローボール  
Ball connector  
Kugelkopf  
Connecteur à rotule

MA6 ×4 3×0.7mmスパーサー  
Spacer  
Distanzring  
Entretoise

MA7 ×2 3×51.3mmシャフト  
Shaft  
Achse  
Axe

MA8 ×6 5.5×3mmスパーサー  
Spacer  
Distanzring  
Entretoise

MA14 ×2 3×12mmホロービス  
Screw  
Schraube  
Vis

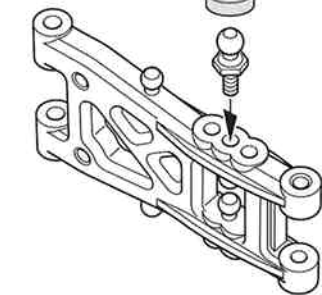
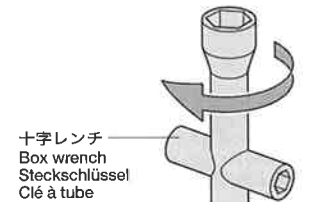

六角棒レンチ(1.5mm)  
Hex wrench (1.5mm)  
Imbusschlüssel (1,5mm)  
Clé Allen (1,5mm)

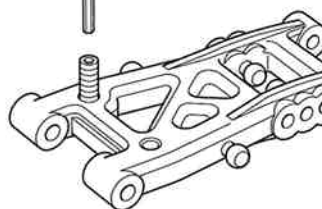

**2**

MA2 ×4 3×10mm皿タッピングビス  
Tapping screw  
Schneidschraube  
Vis taraudeuse

**1** 《リアアームの組み立て》  
Rear arms  
Hintere Lenker  
Triangles arrière



★3mmの穴を半分まであけます。  
★Widen hole with 3mm drill as shown. Do not drill through other side.  
★Loch mit einem 3mm Bohrer wie abgebildet aufbohren. Nicht ganz durchbohren.  
★Elargir le trou avec un foret de 3mm uniquement sur sa motilité supérieure.

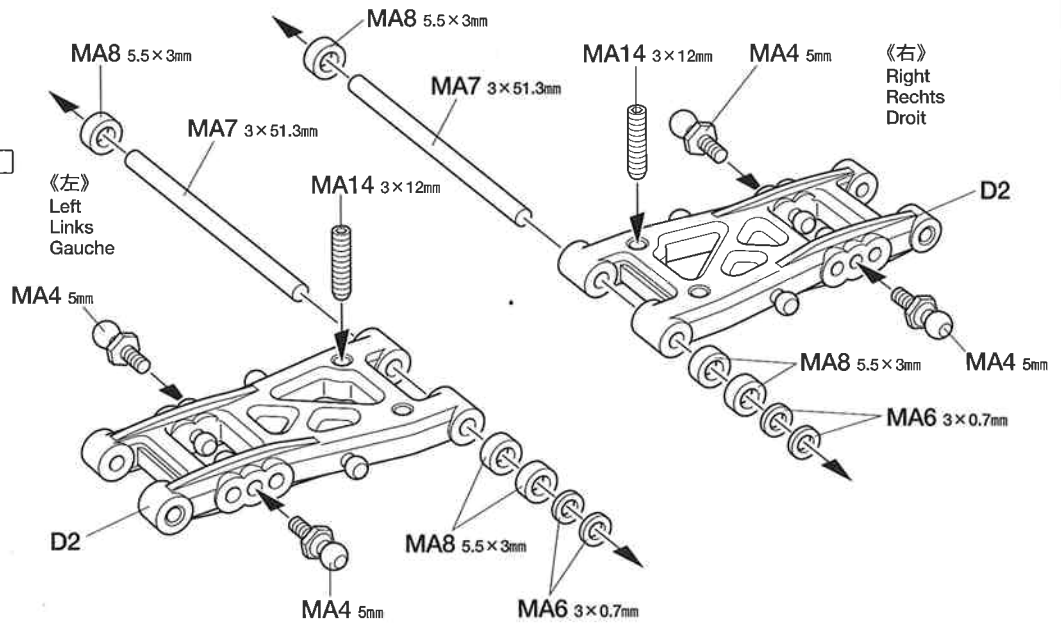

★MA14 (3×12mmホロービス) を図の位置までネジ込んでおいてください。  
★Screw in as shown (MA14).  
★Wie abgebildet zusammenschrauben (MA14).  
★Visser comme montré (MA14).

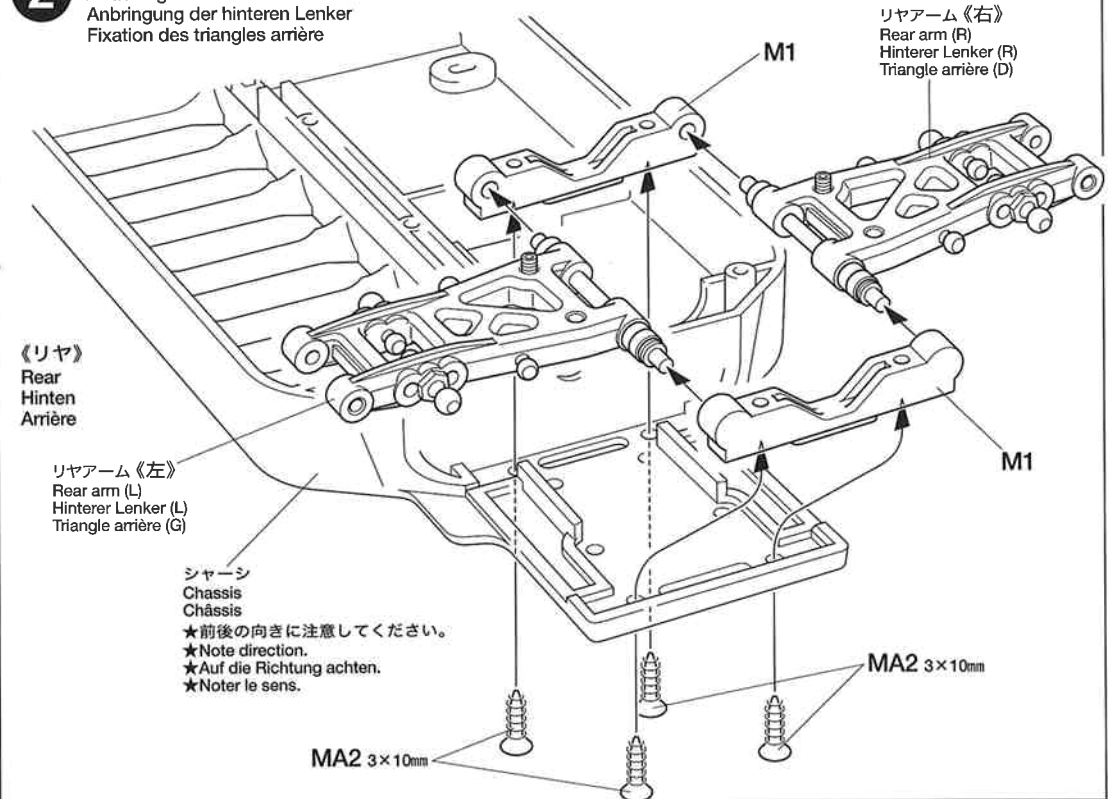

**2** 《リアアームの取り付け》  
Attaching rear arms  
Anbringung der hinteren Lenker  
Fixation des triangles arrière



3

-  MA4 ×2  
5mmビローボール  
Ball connector  
Kugelkopf  
Connecteur à rotule
-  MA6 ×4  
3×0.7mmスペーサー  
Spacer  
Distanzring  
Entretoise
-  MA8 ×6  
5.5×3mmスペーサー  
Spacer  
Distanzring  
Entretoise

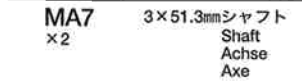
-  MA7 ×2  
3×51.3mmシャフト  
Shaft  
Achse  
Axe

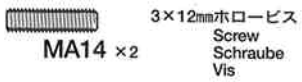
-  MA14 ×2  
3×12mmホロービス  
Screw  
Schraube  
Vis

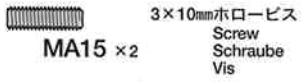
-  MA15 ×2  
3×10mmホロービス  
Screw  
Schraube  
Vis

-  MA16 ×2  
5mmアジャスター  
Adjuster  
Einstellstück  
Chape à rotule

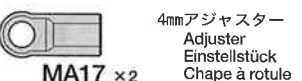
-  MA17 ×2  
4mmアジャスター  
Adjuster  
Einstellstück  
Chape à rotule

★押し込みます。  
★Snap on.  
★Einschnappen.  
★Insérer.

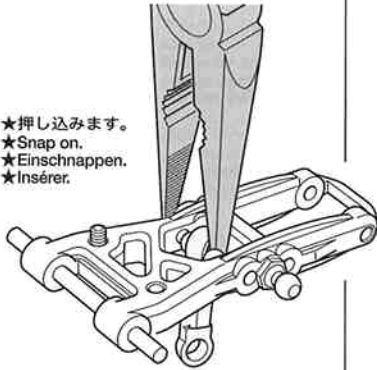

3

《フロントアームの組み立て》  
Front arms  
Vordere Lenker  
Triangles avant

★切り取ります。  
★Cut off.  
★Abschneiden.  
★Couper.

《MA16 5mm》

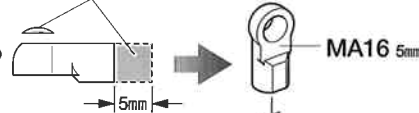

★2個作ります。  
★Make 2.  
★2 Satz anfertigen.  
★Faire 2 jeux.



★3mmの穴を半分まであけます。  
★Widen hole with 3mm drill as shown.  
Do not drill through other side.  
★Loch mit einem 3mm Bohrer wie abgebildet aufbohren. Nicht ganz durchbohren.  
★Élargir le trou avec un foret de 3mm uniquement sur sa motilé supérieure.

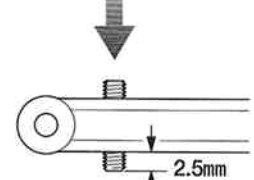

★MA14 (3×12mmホロービス) を図の位置までネジ込んでおいてください。  
★Screw in as shown (MA14).  
★Wie abgebildet zusammenschrauben (MA14).  
★Visser comme montré (MA14).

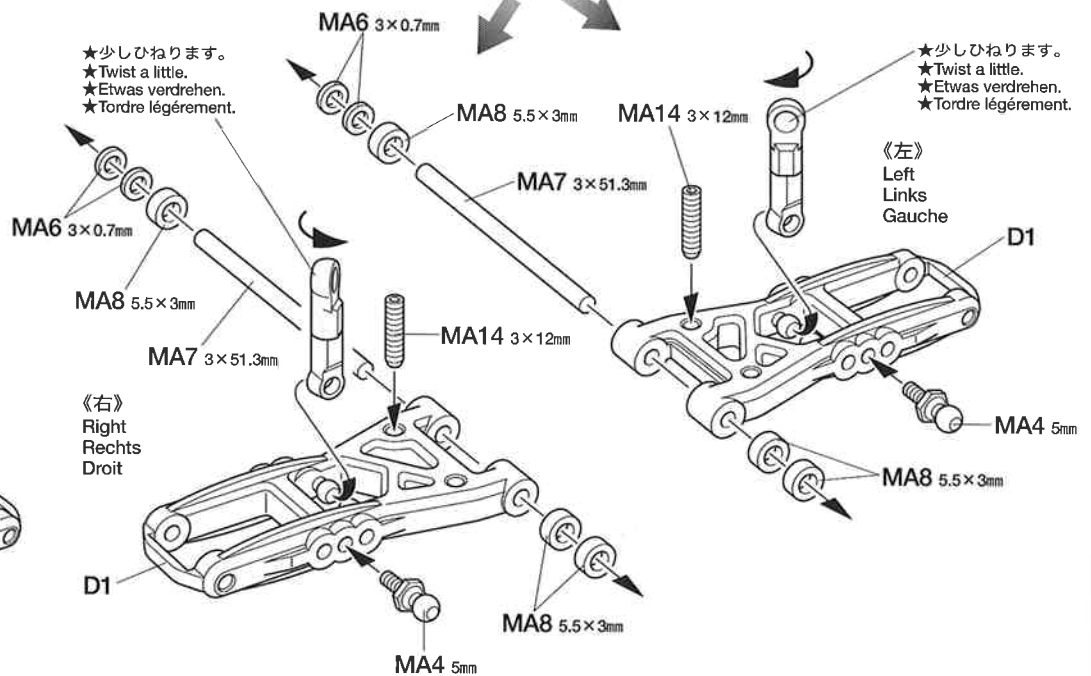

4

-  MA2 ×4  
3×10mm皿タッピングビス  
Tapping screw  
Schneidschraube  
Vis taraudeuse

TAMIYA CRAFT TOOLS

良い工具選びは製作づくりのための第一歩。本格派をめざすモデラーにふさわしいタミヤクラフトツール。耐久性も高く、使いやすい高品質な工具です。

**SIDE CUTTER for PLASTIC**  
精密ニッパー  
(プラスチック用)



ITEM 74001

**LONG NOSE w/CUTTER**  
ラジオペンチ



ITEM 74002

**ANGLED TWEEZERS**  
ツル首ピンセット



ITEM 74003

**STRAIGHT TWEEZERS**  
ストレートピンセット



ITEM 74004

4

《フロントアームの取り付け》  
Attaching front arms  
Anbringung der vorderen Lenker  
Fixation des triangles avant

